

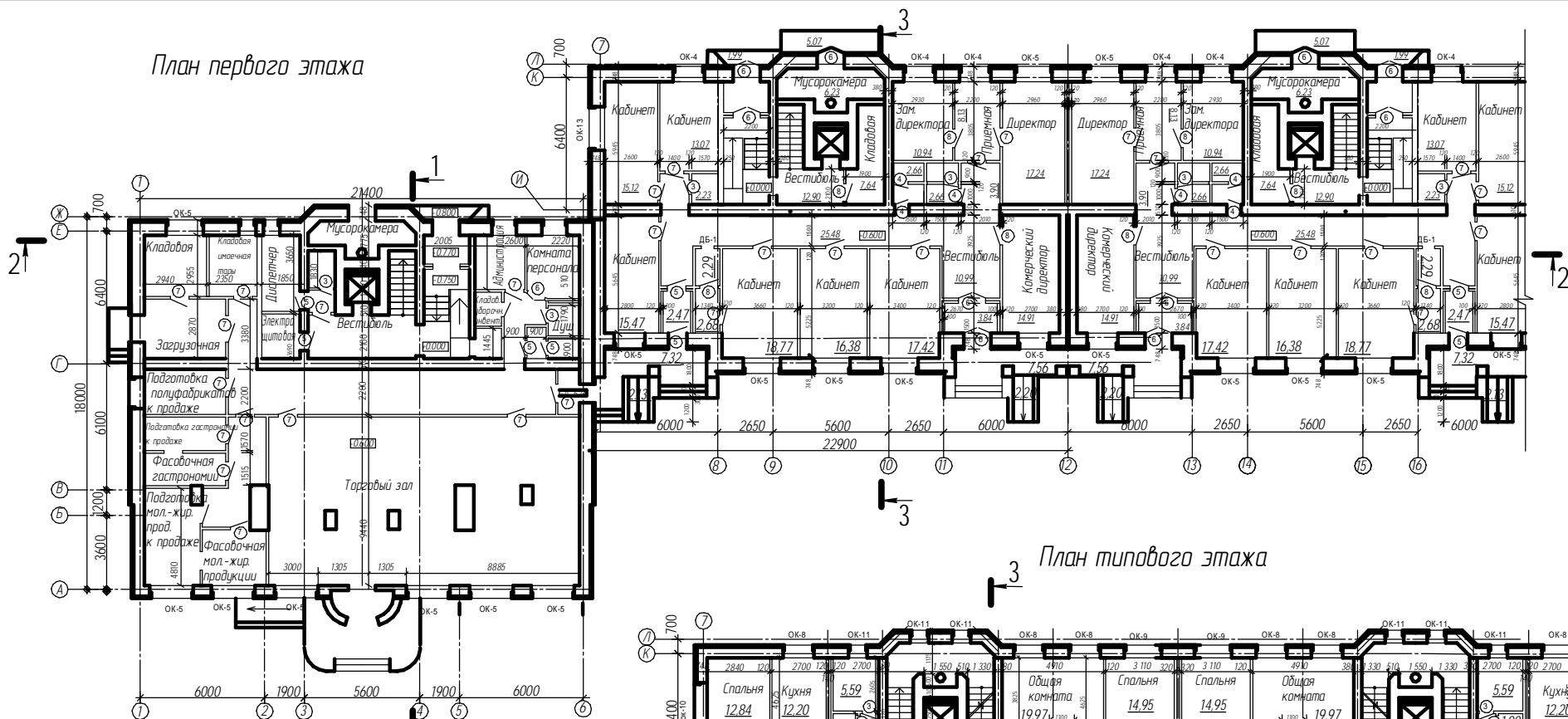

План первого этажа

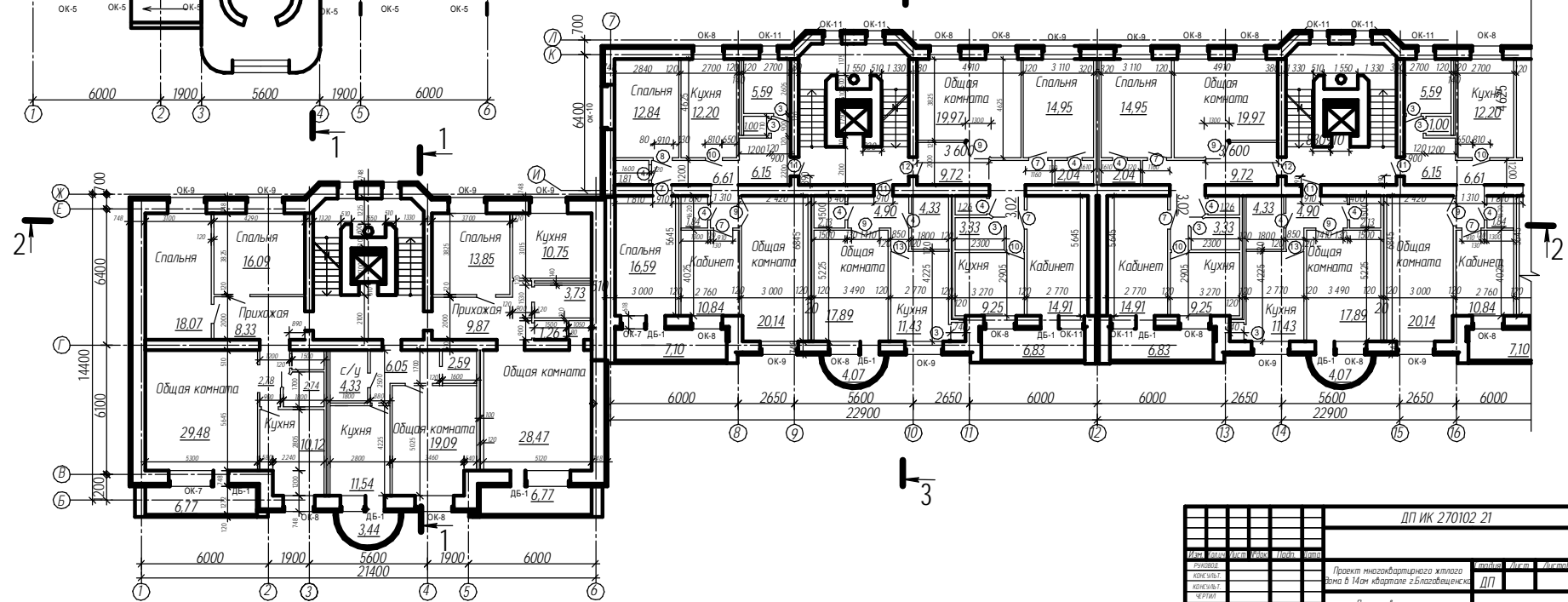

План типового этажа



ДП ИК 270102 21	
Имя	Иванов Иван Иванович
Фамилия	Иванов
Имя	Иван
Отчество	Иванович
Дата рождения	1980-01-01
Место рождения	г. Москва
Пол	Мужской
Образование	Среднее специальное
Специальность	Архитектор
Стаж	10 лет
Подпись	
Дата	
Проект многоквартирного жилого дома в 14-м квартале 2-го блока №21	Иванов Иван Иванович
ДП	
План первого этажа	
План типового этажа	

### Разрез 1-1

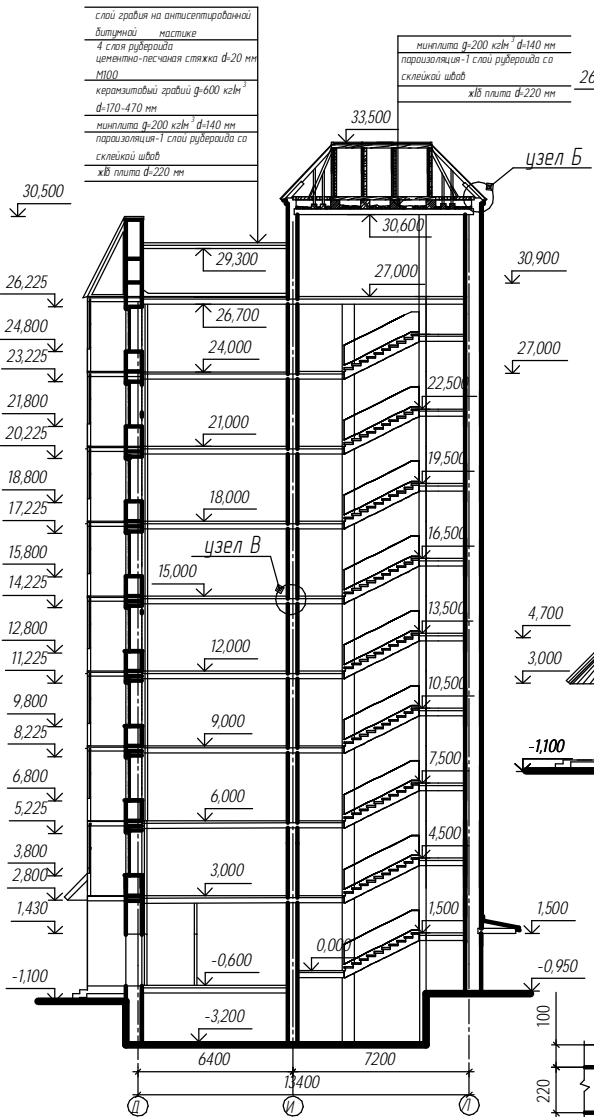

слой грабля на антисептированной дитумной мастике  
4 слоя рубероида цементно-песчаная стяжка  $\phi$ -20 мм М100  
керамзитовый гравий  $\phi$ -600  $\text{кг/м}^3$   $\phi$ -170-470 мм  
минплита  $\phi$ -200  $\text{кг/м}^2$   $\phi$ -140 мм пароизоляция-1 слой рубероида со склейкой шваб  
ж/б плита  $\phi$ -220 мм

минплита  $\phi$ -200  $\text{кг/м}^2$   $\phi$ -140 мм пароизоляция-1 слой рубероида со склейкой шваб  
ж/б плита  $\phi$ -220 мм

### Разрез 3-3

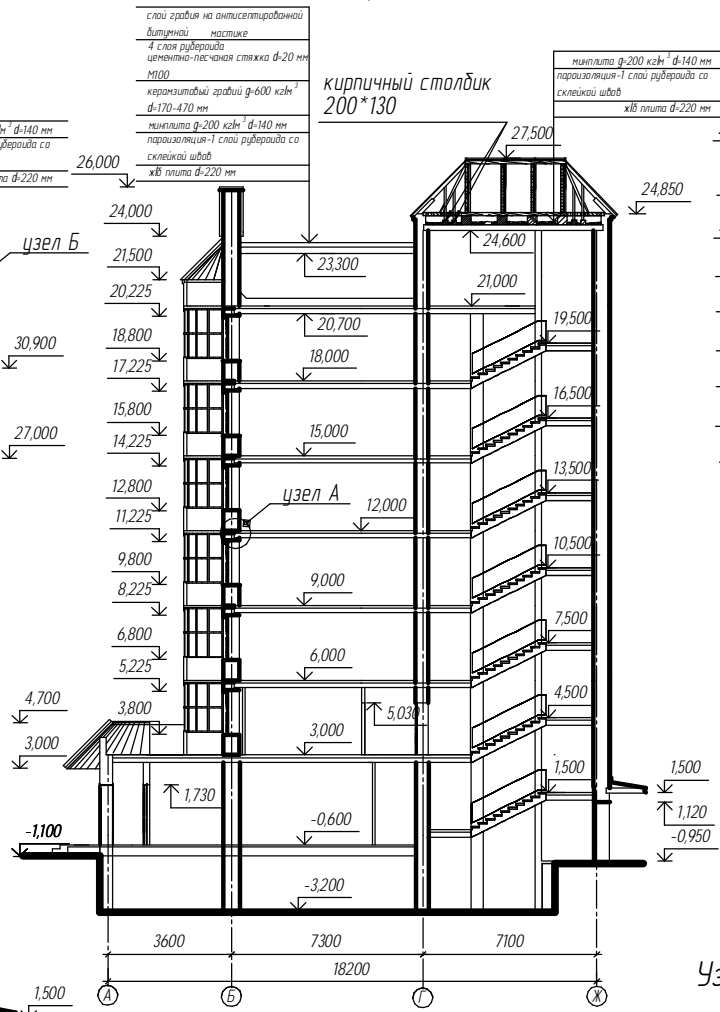

слой грабля на антисептированной дитумной мастике  
4 слоя рубероида цементно-песчаная стяжка  $\phi$ -20 мм М100  
керамзитовый гравий  $\phi$ -600  $\text{кг/м}^3$   $\phi$ -170-470 мм  
минплита  $\phi$ -200  $\text{кг/м}^2$   $\phi$ -140 мм пароизоляция-1 слой рубероида со склейкой шваб  
ж/б плита  $\phi$ -220 мм

минплита  $\phi$ -200  $\text{кг/м}^2$   $\phi$ -140 мм пароизоляция-1 слой рубероида со склейкой шваб  
ж/б плита  $\phi$ -220 мм

### Разрез 2-2

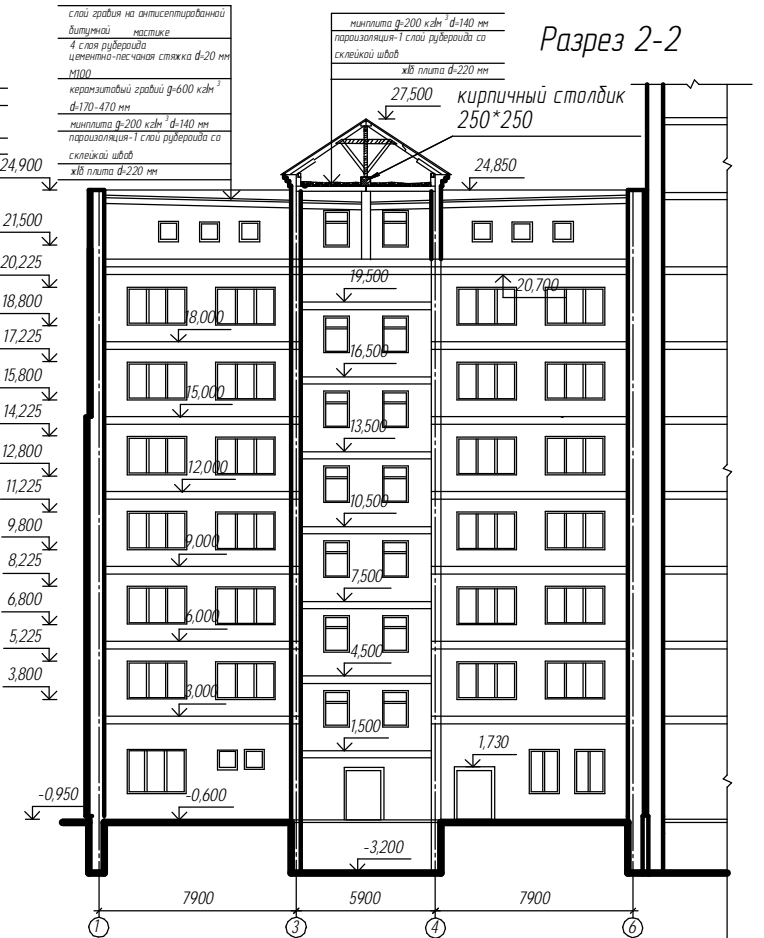

минплита  $\phi$ -200  $\text{кг/м}^2$   $\phi$ -140 мм пароизоляция-1 слой рубероида со склейкой шваб  
ж/б плита  $\phi$ -220 мм

слой грабля на антисептированной дитумной мастике  
4 слоя рубероида цементно-песчаная стяжка  $\phi$ -20 мм М100  
керамзитовый гравий  $\phi$ -600  $\text{кг/м}^3$   $\phi$ -170-470 мм  
минплита  $\phi$ -200  $\text{кг/м}^2$   $\phi$ -140 мм пароизоляция-1 слой рубероида со склейкой шваб  
ж/б плита  $\phi$ -220 мм

### Узел А

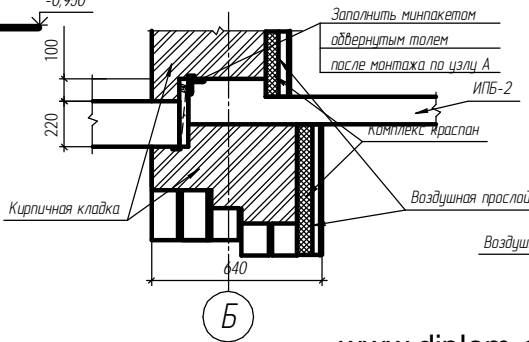

### Узел Б

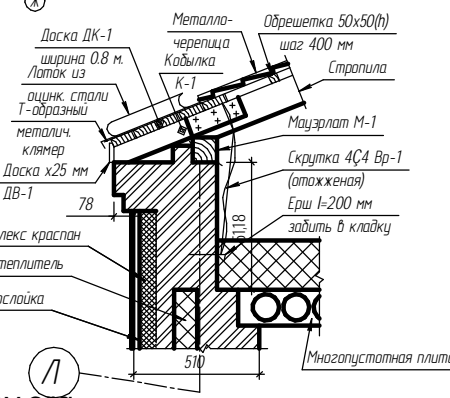

### Узел В

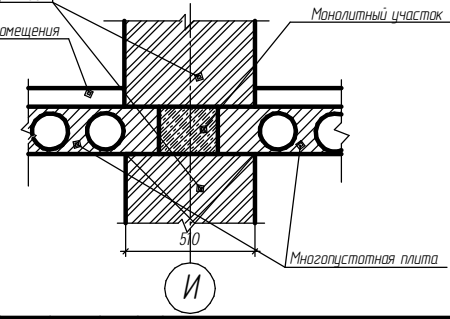

№	ИЗМЕНЕНИЯ	№	ДАТА	ДП ИК 270102 21
1	ИЗМЕНЕНИЯ			
2	ИЗМЕНЕНИЯ			
3	ИЗМЕНЕНИЯ			
4	ИЗМЕНЕНИЯ			
5	ИЗМЕНЕНИЯ			
6	ИЗМЕНЕНИЯ			
7	ИЗМЕНЕНИЯ			
8	ИЗМЕНЕНИЯ			
9	ИЗМЕНЕНИЯ			
10	ИЗМЕНЕНИЯ			
11	ИЗМЕНЕНИЯ			
12	ИЗМЕНЕНИЯ			
13	ИЗМЕНЕНИЯ			
14	ИЗМЕНЕНИЯ			
15	ИЗМЕНЕНИЯ			
16	ИЗМЕНЕНИЯ			
17	ИЗМЕНЕНИЯ			
18	ИЗМЕНЕНИЯ			
19	ИЗМЕНЕНИЯ			
20	ИЗМЕНЕНИЯ			
21	ИЗМЕНЕНИЯ			
22	ИЗМЕНЕНИЯ			
23	ИЗМЕНЕНИЯ			
24	ИЗМЕНЕНИЯ			
25	ИЗМЕНЕНИЯ			
26	ИЗМЕНЕНИЯ			
27	ИЗМЕНЕНИЯ			
28	ИЗМЕНЕНИЯ			
29	ИЗМЕНЕНИЯ			
30	ИЗМЕНЕНИЯ			
31	ИЗМЕНЕНИЯ			
32	ИЗМЕНЕНИЯ			
33	ИЗМЕНЕНИЯ			
34	ИЗМЕНЕНИЯ			
35	ИЗМЕНЕНИЯ			
36	ИЗМЕНЕНИЯ			
37	ИЗМЕНЕНИЯ			
38	ИЗМЕНЕНИЯ			
39	ИЗМЕНЕНИЯ			
40	ИЗМЕНЕНИЯ			
41	ИЗМЕНЕНИЯ			
42	ИЗМЕНЕНИЯ			
43	ИЗМЕНЕНИЯ			
44	ИЗМЕНЕНИЯ			
45	ИЗМЕНЕНИЯ			
46	ИЗМЕНЕНИЯ			
47	ИЗМЕНЕНИЯ			
48	ИЗМЕНЕНИЯ			
49	ИЗМЕНЕНИЯ			
50	ИЗМЕНЕНИЯ			
51	ИЗМЕНЕНИЯ			
52	ИЗМЕНЕНИЯ			
53	ИЗМЕНЕНИЯ			
54	ИЗМЕНЕНИЯ			
55	ИЗМЕНЕНИЯ			
56	ИЗМЕНЕНИЯ			
57	ИЗМЕНЕНИЯ			
58	ИЗМЕНЕНИЯ			
59	ИЗМЕНЕНИЯ			
60	ИЗМЕНЕНИЯ			
61	ИЗМЕНЕНИЯ			
62	ИЗМЕНЕНИЯ			
63	ИЗМЕНЕНИЯ			
64	ИЗМЕНЕНИЯ			
65	ИЗМЕНЕНИЯ			
66	ИЗМЕНЕНИЯ			
67	ИЗМЕНЕНИЯ			
68	ИЗМЕНЕНИЯ			
69	ИЗМЕНЕНИЯ			
70	ИЗМЕНЕНИЯ			
71	ИЗМЕНЕНИЯ			
72	ИЗМЕНЕНИЯ			
73	ИЗМЕНЕНИЯ			
74	ИЗМЕНЕНИЯ			
75	ИЗМЕНЕНИЯ			
76	ИЗМЕНЕНИЯ			
77	ИЗМЕНЕНИЯ			
78	ИЗМЕНЕНИЯ			
79	ИЗМЕНЕНИЯ			
80	ИЗМЕНЕНИЯ			
81	ИЗМЕНЕНИЯ			
82	ИЗМЕНЕНИЯ			
83	ИЗМЕНЕНИЯ			
84	ИЗМЕНЕНИЯ			
85	ИЗМЕНЕНИЯ			
86	ИЗМЕНЕНИЯ			
87	ИЗМЕНЕНИЯ			
88	ИЗМЕНЕНИЯ			
89	ИЗМЕНЕНИЯ			
90	ИЗМЕНЕНИЯ			
91	ИЗМЕНЕНИЯ			
92	ИЗМЕНЕНИЯ			
93	ИЗМЕНЕНИЯ			
94	ИЗМЕНЕНИЯ			
95	ИЗМЕНЕНИЯ			
96	ИЗМЕНЕНИЯ			
97	ИЗМЕНЕНИЯ			
98	ИЗМЕНЕНИЯ			
99	ИЗМЕНЕНИЯ			
100	ИЗМЕНЕНИЯ			

Проект многоквартирного жилого дома в 14 кв. квартале г.Благовещенск ДП  
Разрез 1-1 Разрез 2-2 Разрез 3-3